

Användarmanual

# KP-160 PG2

Pekmanöverpanel med proxläsare



# Snabbguide För Larmanvändning



1. Visa kodbricka
2. Volymindikering
3. System status (EJ KLAR/ FÖRBIKOPPLAD)
4. Ljudnivå/Sektion nr./ PGM/X-10 display
5. PGM/X-10 indikering
6. Områdessatus- indikering
7. Områdesval
8. FRÅNKOPPLA
9. TILLKOPPLA HEMMA/SNABB-TILLK HEMMA
10. TILLKOPPLA BORTA/SNABB-TILLK BOTRA
11. DÖRRNYCKEL
12. Tysta utgångsljud
13. Volymkontroll
14. Visa nästa öppna/ förbikopplade sektion
15. PGM/X-10
16. DIREKT
17. BRAND
18. NÖDLÄGE
19. PANIK/ÖVER-FALL:Håll bägge knapparna imtryckta mer än 2 sek.
20. AUX/ Lär in KP-160PG2/ Tillbaka till fabriksinst./ Av-bryt pågående åtgärd
21. Meddelande finns
22. Installatörsläge
23. I minne/Larm
24. Problem
25. 230V fel
26. Larm-överföringsfel
27. Lågt batteri
28. Status när områdesstyrning är fränkopplad
29. LED (grön och röd)

# KP-160 PG2

Pekskärm Keyprox



**Visonic**

A Tyco International Company

Användarmanual

## Innehållsförteckning

1. INTRODUKTION .....	2
2. INSTALLATION .....	3
2.1 Isättning av batteri .....	3
2.2 Stäng locket på batteriluckan .....	3
2.3 Alternativ för väggmontering .....	4
2.4 Inläring av KP-160 PG2 .....	6
2.5 Konfigurera parametrarna för KP-160 PG2 .....	6
2.6 Inläring av kodbrickor .....	8
3. HUR MAN ANVÄNDER PEKSKÄRMEN KEYPROX .....	9
3.1 Till- och frångkoppla systemet .....	9
3.2 Initiera larm .....	10
3.3 Systemstatus och angivelser .....	10
3.5 Styra hemma automationsenheter .....	14
3.6 Övriga funktioner .....	15
APPENDIX A: SPECIFIKATIONER .....	15
APPENDIX B: KOMPLIANS MED STANDARDER .....	16

# 1. INTRODUKTION

KP-160 PG2 är en 2-vägs trådlös PowerG pekskärm keyprox för PowerMaster familjens kontrollpaneler. Med KP-160 PG2 kan du använda de vanligaste användarfunktionerna:

- Till- och fränkoppla larmsystemet.
- Starta nödläge, brand och paniklarm.
- Styra hemma automationsenheter.
- Granska systemstatus.
- Utföra programmerbara fördefinierade funktioner.

KP-160 PG2 fungerar med kodbrickor. När tillstånd krävs visar användaren upp en giltig kodbricka för den inbyggda brickläsaren

Dessutom stöder KP-160 PG2 paneler med partitioner. Med partitionering kan du välja upp till tre kontrollerbara områden, varje partition kan vara tillkopplad och fränkopplad oberoende status för de andra två partitionerna med samma eller olika användare (se knappar märkta med "7" i "-ikonen och knappangivelser" fig.).

Du kan montera KP-160 PG2 på väggen med medföljande konsol eller använda den som en bärbar enhet. För att uppfylla olika internationella standarder, har KP-160 PG2 utrustats med två sabotageomkopplare som kan definieras för att upptäcka när locket till batteriluckan avlägsnas eller när enheten avlägsnas från sitt fäste.

Andra funktioner på KP-160 PG2 inkluderar:

- Lättanvänt intuitivt grafiskt pekskämsgränssnitt
- Används med kodbricka, utan att användaren behöver komma ihåg koder
- Ger alla användare möjlighet att utföra vardagsfunktioner
- Panelen kan installeras på en dold plats
- 8 eller 32 per system (beroende på kontrollpanelen), passar alla installationer
- Anger status, larm, minne, fel och klar.
- Automatisk rapportering vid svagt batteri.
- Bakgrundsbel.
- Signaler avsluta-ingång.
- Inlärning av kodbrickor direkt till kontrollpanel eller via brickläsare.
- Lång batterilivslängd (vid normal användning).

## 2. INSTALLATION

### 2.1 Isättning av batteri

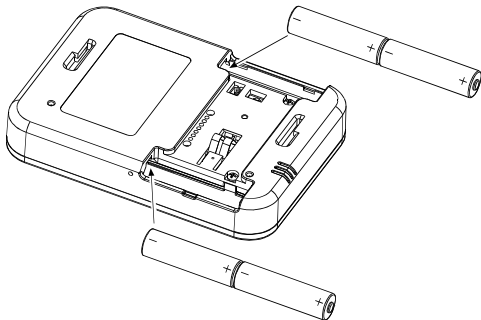

#### **WARNING!**

Risk för explosion om batteriet ersätts mot en felaktig typ. Kasta bort använt batteri i enlighet med tillverkarens instruktioner.

Figur 1 - Isättning av batteri

Sätt i två 1.5V batterier samtidigt som du garanterar batteripolaritet.

### 2.2 Stäng locket på batteriluckan

**Bärbar installation (genom att använda batterilucka utan sabotage Hole)**

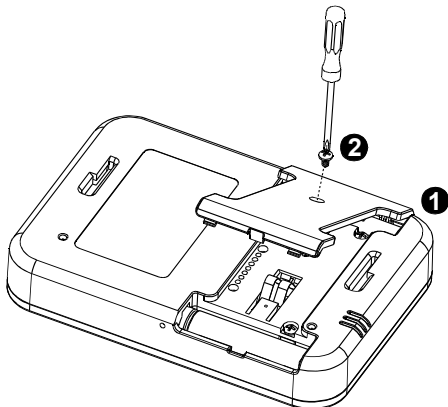

Figur 2 - montera batterilucka (del a)

## Väggmonterad installation (genom att använda batterilucka utan sabotage Hole – se "A")

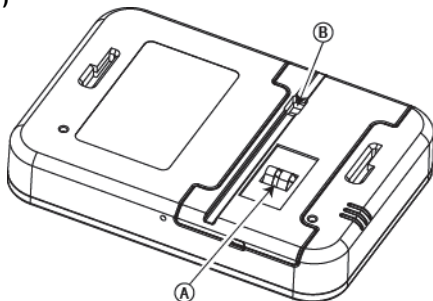

Figur 3 - montera batterilucka (del a)

A. Sabotage      B. DC-anslutning

### 2.3 Alternativ för väggmontering

Alternativ för montering av KP-160 PG2 illustreras i följande ritningar.

#### Väggmontering

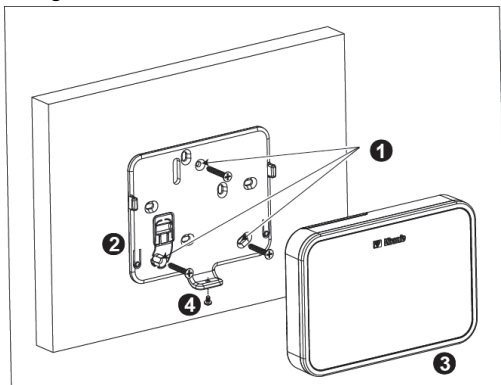

Figur 4a – Väggmontering

1. Borra 3 monteringshål
2. Placera konsolen och fäst med 3 skruvar
3. Fäst enheten i konsolen
4. Dra åt skruven för att fästa enheten

## Vägghmontering med extern elektrisk anslutning

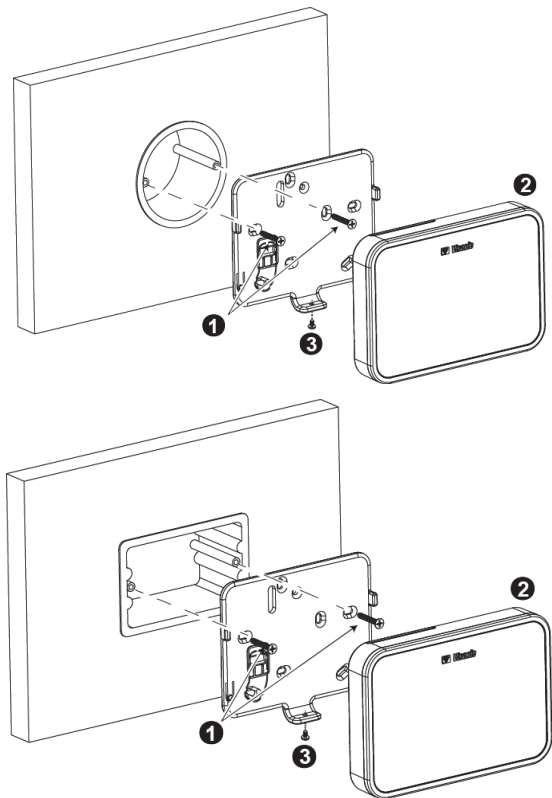

Figur 4b - Vägghmontering med extern elektrisk anslutning

1. Fäst konsolen med 2 skruvar såsom visas i de två ritningarna ovan.
2. Fäst enheten i konsolen.
3. Dra åt skruven för att fästa enheten.

## 2.4 Inläarning av KP-160 PG2

Hänvisa till PowerMaster panelens installatörsguide och följ förfarandet under alternativet "02.SEKTIONER/ENHETER" i installatörsmenyn. Ett flödesschema över förfarandet ges nedan.

Steg	Åtgärd	LCD-skärm
1	Ange installatörsmeny och välj "02.SEKTIONER/ENHETER"	02.SEKTIONER/ENHETE ⇨
2	Välj "LÄGG TILL NYA ENHET" alternativ Se anmärkning	LÄGG TILL NYA ENHETER ⇨ ↓ MODIFIERA ENHETER
3	Lär in enheten eller ange den 7-siffriga koden du hittar på enhetens etikett.	LÄR IN NU ⇨ ANGE ID:XXX-XXXX
4	Välj keyprox-nummer	K07: LCD TL ⇨ ID Nr. 374-XXXX
5	Konfigurera enhetens inställningar	K07. ENHET INSTÄLLNINGAR
6	Konfigurera Keyprox	Se avsnitt 2.5

⇨ betyder skrolla  och välj 

**Observera:** Om KP-160 PG2 redan är inlärd, kan du figurera parametrarna för KP-160 via alternativet "Modifiera enheter" - se steg 2.

## 2.5 Konfigurera parametrarna för KP-160 PG2

Ange **K07. ENHET INSTÄLLNINGAR** huvudmenyn i PowerMaster kontrollpanel, välj numret för pekskärmen keyproxenhet för att konfigurera och följ konfigurationsinstruktionerna för KP-160 PG2 pekskärmen keyprox.

### Alternativ

**SABOTAGE**

Definiera aktiv sabotage.

Inställningsalternativ: **Inaktivera** (standard); **Alla sabotage och Batteriluckor**.

**ÖVERVAKNING**

Definiera om kontrollpanelen ska övervaka meddelanden skickade av keyprox (se anmärkning).

Inställningsalternativ: **PÅ** (standard) eller **AV**.



## Signaler

### AVSLUTA-INGÅNG

**Observera:** Var 5 minut utför keyprox ett kommunikationstest med kontrollpanelen (t ex "övervakningssignal") för att kontrollera radiolänkens integritet och kvalitet. Om keyprox inte rapporterar en övervakningssignal minst en gång inom en förutbestämd tid, startar ett "SAKNAS" varningsmeddelande. Därför, om du avlägsnar keyproxyn från det skyddade området, stäng AV Övervakning för att undvika varningsmeddelanden.

Definiera om keyproxsignalen ska höras både vid avsluta och ingång eller om keyproxsignalen ska höras bara när systemet är tillkopplat BORTA och inte när det är tillkopplat HEMMA.

Inställningsalternativ: **PÅ; AV** (standard) och **AV @ Hemma**.

## Felsignaler

När problem uppstår avger summern en serie på 3 korta signaler en gång per minut. Här bestämmer du om du vill aktivera eller inaktivera denna påminnelse signal eller bara inaktivera den på natten. "Nattimmarna" definieras på fabriken men är normalt från Kl.20:00 till Kl. 07:00.

Inställningsalternativ: **PÅ; AV** (standard) och **AV @ natt**.

## Sirenavolym

Definiera sirenens volymnivå.

Inställningsalternativ: **Medium** (standard); **Maximum** och **Minimum**

## Skärmsläckar

Aktivering av funktionen stänger av skärmen om ingen knapp trycks in i mer än några sekunder.

Inställningsalternativ: **inaktiverad** (standard) och **aktiverad**.

### Anmärkningar:

- 1) När menyn "**SKÄRMSLÄCKARE**" på PowerMaster kontrollpanelen är figurerad som "**uppdatera med knapp**", rör den högra sidan av skärmen på KP-160 PG2 enheten återgår enheten till normal visning (hänvisa till PowerMaster installatörsguide, avsnitt 3.5.6).
- 2) När menyn "**SKÄRMSLÄCKARE**" på PowerMaster kontrollpanelen är figurerad som "**uppdatera med kod**", rör den högra sidan av skärmen på KP-160 PG2 enheten och presenterar kodbrickan till brickläsaren återgår enheten till normal visning (hänvisa till PowerMaster installatörsguide, avsnitt 3.5.6).

## KNAPP (✱)

Välj funktion (AUX) knappen  när den trycks in:

**Onvärd:** Ingen funktion tilldelad AUX-knappen.

**Status:** Kontrollpanelen visar och meddelar\* systemstatus.

**Stoppa signaler** Kontrollpanelen och andra enheter i systemet (som keyproxs, sirener etc.) slutar pipa under utgångsfördröjningen.

**Ign utg.fördr:** Stoppa utgångsfördröjningen omedelbart.

**X-10 (PGM):** Aktiverar utrustningen kontrollerad av vald X-10 enhet(er) eller enheten ansluten till PGM-utgången. För ytterligare information om konfigurering av funktioner för X-10/PGM-utgång, se motsvarande avsnitt i kontrollpanelens installatörsguide (menyn "UTGÅNGAR") och användarmanual (menyn "SCHEMAFUNKTION").

Inställningsalternativ: **Oanvänd, Status** (standard); **Stoppar signaler, Ign utg. fördr.;** och **X-10 (PGM)**.

\* Gäller endast för kontrollpaneler som stöder röstalternativet.

Ansluten till  
växelström







Definiera om strömavbrott ska rapporteras.

Inställningsalternativ: **INTE ansluten** (default) and **Ansluten till växelström**.

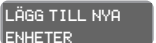
## 2.6 Inläring av kodbrickor





Du kan lära in kodbrickor i PowerMaster panelen antingen via KP-160 PG2 pekskärm keyprox, enligt beskrivningen nedan, eller via PowerMaster kontrollpanel, enligt beskrivningen i motsvarande avsnitt i kontrollpanelens användar- eller installatörsguide.

Varje kodbricka motsvarar sin användarkod. Därför, kontrollera att en motsvarande användarkod programmeras för varje inlärd kodbricka (kod "0000" är inte tillåtet). Till exempel, "T02:Bricka <Prox>" måste tilldelas användarkod 2 och "T14:Bricka <Prox>" måste tilldelas användarkod 14. Partition tillstånd för varje kodbricka är identisk med den för motsvarande användarkod. Till exempel, om användarkod 3 anges för partition 1 och 3, kommer "T03:Bricka<Prox>" också att anges för partition 1 och 3.

Steg	Atgärd	LCD-skärm
1	Ange installatörmeny i kontrollpanelen och gå till <b>"02.SEKTIONER/ENHETER"</b> .	 ⇒
2	Välj alternativet <b>"LÄGG TILL NYA ENHETER"</b> .	 ⇒ ↓ 
3	När <b>"LÄR IN NU"</b> visas, tryck på knappen BORTA  på KP-160 PG2. Knappen BORTA och knappen Håll fram kodbrickan  börjar att blinka.	 ⇒
4	Håll fram kodbrickan till KP-160 PG2 inom tidsgränsen. Lyckas inläringen visar skärmen <b>"ENHET INLÄRD"</b> och därefter enhetens uppgifter.	 

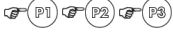
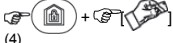
## 3. HUR MAN ANVÄNDER PEKSKÄRMEN KEYPROX

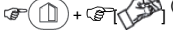
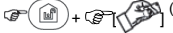
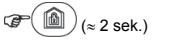
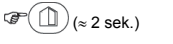
### 3.1 Till- och fränkoppla systemet



Steg	Åtgärd	Användaråtgärder	Tangentbord och panelrespons	
Tillval	1	Välj en PARTITION <sup>(1)</sup> (om partition är aktiverad)	En kombination av 	Den valda knappen blinkar.
	2	Tillkoppla BORTA	 (4)	Den valda knappen och symbolen "Visa kodbicka"  börjar blinka och uppmanar dig att visa din kodbicka.
		Tillkoppla HEMMA	 (4)	
Fränkoppla (AV)		 (4)		
Tillval	3	Snabbtillkoppling BORTA <sup>(3)</sup> (Om Snabbtillkoppling är aktiverad)	 (≈ 2 sek.)	Keyproxns LED blinkar rött en gång för att ange överföring av tillkopplingskommandot till kontrollpanelen.  LED-lampan och summern anger sedan kontrollpanelens respons – se "Systemstatus och angivelser" avsnitt 3.3.
		Snabbtillkoppling HEMMA <sup>(3)</sup> (Om Snabbtillkoppling är aktiverad)	 (≈ 2 sek.)	
Tillval	4	DIREKT	(Efter tillkoppla HEMMA/ BORTA)  (5) (7)	
		DÖRRNYCKEL	(Efter tillkoppling BORTA)  (6) (7)	

#### Anmärkningar:

- Om partition är avaktiverad i kontrollpanelen, ignorera steg 1.
- Om partition är aktiverad på kontrollpanelen och en partition inte valdes i steg 1, kommer steg 2 att aktivera alla partitioner som tilldelats användaren.
- Snabbtillkoppling fungerar endast om aktiverad i kontrollpanelen.
- Om åtgärden inte avslutas när den valda tillkopplingsknappen blinkar, kommer den valda funktionen inte att utföras.



5. Tryck på knappen **DIREKT** inom en maxperiod på 8 sekunder efter att du har avslutat föregående steg. Detta kommer att radera ingångsfördröjningen för aktuell tillkopplingsession.
  - **DIREKT** är endast tillgänglig om det stöds i PowerMaster kontrollpanel (hänvisa till PowerMaster installatörsguide).
6. För aktivering av **DÖRRNYCKEL**, tryck på knappen **DÖRRNYCKEL** inom en maxperiod på 8 sekunder efter att du har avslutat föregående steg.
7. **DÖRRNYCKEL** är endast tillgängligt om funktionen **DÖRRNYCKEL** är aktiverad i PowerMaster kontrollpanel (se PowerMaster installatörsguide). Du kan använda funktionerna för **DÖRRNYCKEL** och **DIREKT**, efter varandra. Ordningsföljden är inte viktig.
  - Funktionerna **DÖRRNYCKEL** och **DIREKT** kan endast användas under utgångsfördröjning.
  - I läget **DIREKT/DÖRRNYCKEL**, lyser den lilla runda ikonen högst upp till höger om **DIREKT/DÖRRNYCKEL** ikonen.

### 3.2 Initiera larm

Larm	Åtgärder	Respons	Anmärkningar
Nödlarm	 (≈ 2 sek.)	Se avsnitt 3.3.	När du trycker på brand- eller larmikoner börjar KP-160 PG2 att pipa. När knappen tryckts i cirka 2 sek., skickar KP-160 PG2 kommandot.
Brandlarm	 (≈ 2 sek.)	Se avsnitt 3.3.	
Paniklarm	 (≈ 2 sek.)	Se avsnitt 3.3.	När du trycker på brand- och larmikoner tillsammans börjar KP-160 PG2 att pipa. När knappen tryckts i cirka 2 sek., skickar KP-160 PG2 panikkommandot.







### 3.3 Systemstatus och angivelser

Vid utförande av ett kommando, blinkar keyproxyns LED ("30" i "Ikoner och knappangivelser" fig.) rött en gång för att ange överföring av kommandot till kontrollpanelen. Om åtgärden **lyckas**, tänds den gröna LED-lampan kortvarigt och en "**glad melodi**" spelas. Om åtgärden **misslyckas eller inte kan avslutas**, till exempel, när systemet är i läget "INTE KLAR" tänds den röda LED-lampan fast och en "**ledsen melodi**" spelas.

Summer angivelse	LED angivelse	Panelrespons
 Glad ( <b>lyckad</b> ) melodi	Kortvarigt GRÖN	<b>Lyckad:</b> Åtgärden avslutades
 Ledsen ( <b>misslyckad</b> ) melodi	Kortvarigt RÖD	<b>Fel:</b> Åtgärden misslyckades eller ogiltig knapp trycktes
Ingen	Ingen	<b>Ingen kommunikation:</b> Kontrollpanelen svarar inte.

## Tillkopplingsangivelser





Tabellen nedan visar knappar för tillkopplingsangivelser och deras definition.















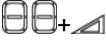

Ikon/knappangivelser	Tillkopplingsangivelse
	TILLKOPPLA BORTA
	TILLKOPPLA HEMMA
	FRÅNKOPPLA
 Ikonerna visas efter varandra	UTG:FÖRDR
 +  Ikonen "Håll fram kodbricka" och knappen FRÅNKOPPLA blinkar samtidigt	ING.FÖRDR

Om partition aktiverats visas tillkopplingsangivelsen för den första partitionen samtidigt med motsvarande första partition LED-knappen (P1), därefter visas den andra partitionen samtidigt med den andra LED-knappen (P2) och därefter visas den tredje partitionen på samma sätt.

### Allmänna angivelser

Angivelserna redo/inte redo, larmminne, fel och batteri visas via angivelserna i följande tabell:

Nummer	Angivelse <sup>[1]</sup>	Vad det betyder
1		Instruerar användaren att visa RFID kodbrickan för att initiera ett kommando.
2		Volymkontrollläge.
3		Systemet är i läget INTE KLAR; en av sektionerna är inte säkrad. Du kan inte tillkoppla systemet innan sektionen är säkrad eller förbikopplad.
		Systemet är i läget REDO men en eller flera sektioner är förbikopplade.
	Ingen angivelse	Systemet är REDO och alla sektioner är säkrade.

Nummer	Angivelse <sup>[1]</sup>	Vad det betyder
4		Förbikopplad (  ) eller öppet (  ) sektionsnummer.
		Vald PGM eller X-10 enhetsnummer.
		Volymnivå.
5		PGM/X-10 kontrolläge.
11		Systemet är tillkopplat i läget DÖRRNYCKEL.
12		Signaler avsluta stängs av. Detta läge inaktiveras när utgångsfördröjningen är över. <sup>[2]</sup>
16		Systemet är tillkopplat i läget DIREKT.
22		Ett meddelande väntar i systemet.
23		Kontrollpanelen är i läget "INSTALLATÖRLÄGE" eller "ANVÄNDARINSTÄLLNINGAR".
24		Minne/larm i partition eller system.
25		Partitionen/systemet har en aktiv felstatus som behöver ses över och rensas. <sup>[3]</sup>
26		Matningsfel.
27		Kommunikationsfel: KP-160 PG2 är utom räckhåll för kontrollpanelen eller fick inte en bekräftelse signal för ett kommando från kontrollpanelen.
28		Anger att batteriet i enhet KP-160 PG2 är svagt och måste ersättas (se avsnitt 2.1).

[1] Knappangivelsen visas efter att den första röda LED-lampan blinkar anger status.



[2] Fungerar endast under utgångsfördröjning.





[3] Se respektive avsnitt i kontrollpanelens användar- och installatörsguider.

[4] Om det finns fler än en statusangivelse på en och samma gång, visas knapparna samtidigt.

## Statusangivelser för sektioner

För att se sektionsnumren för inlärdade detektorer i läget INTE KLAR () eller

FÖRBIKOPPLAD () , upprepade gånger tryck på  knappen. Vid varje tryck på  knappen, visas nästa sektionsnummer på skärmen Sektion # (märkt "4" i "Ikon och knappangivelser" figur).

För att se sektionsnummer tilldelade en partition, tryck på önskat partitionsnummer ( /  / ) följt av  knappen. Vid tryck på  knappen, visas nästa sektionsnummer tilldelat partitionsnumret på sektion # skärmen.

### Anmärkningar:



*En sektion som är i läget FÖRBIKOPPLAD och INTE KLAR visas som FÖRBIKOPPLAD*

() .

*När "00" syns på sektion # skärmen, anger det ett INTE KLAR läge i larmsystemet som inte är relaterat till en detektor, till exempel, "sabotage öppen" i en MP eller kontrollpanel.*

*Om alla sektioner är i läget REDO och "inte förbikopplad", är  knappen avaktiverad.*













### 3.4 Förbikoppla sektioner

En sektion kan förbikopplas genom att trycka på  knappen tills sektionsnummer visas på sektion # skärmen (märkt "4" i "Ikon och knappangivelser" figur) följt av  knappen.

**Observera:** Förbikoppling av sektion på KP-160 PG2 enheten kan endast utföras om förbikoppling har aktiverats via kontrollpanelen (se PowerMaster installatörsguide, avsnitt 3.5.2 "konfigurerar" Tillkopplar/frånkopplar och ingång/utgångs procedurer).



### 3.5 Styra hemma automationsenheter

För att konfigurera PGM och X-10 funktioner, se motsvarande avsnitt i kontrollpanelens installatörsguide (menyn "UTGÅNGAR") och användarmanual (menyn "SCHEMAFUNKTION").

Steg	X-10 enhet PÅ	PGM enhet PÅ	X-10 eller PGM enhet AV	X-10 eller PGM enhet VÄXLA
1	 (~2sek)			
2	 [P0 till P9]	 [00 till 99]	 [PGM → P0 till P9] eller [X→10 01 till 99]	 [PGM → P0 till P9] eller [X→10 01 till 99]
3				

**Observera:** Långt tryck (mer än 2 sek.) på  knappen initierar X-10 funktionen och



PGM/X-10 skärmen (märkt "4" i "Ikon och knappangivelser" figur) visar "01". Kort tryck på

 knappen initierar PGM funktionen och PGM/X-10 skärmen visar "P0" med 

knappen. Detta nummer ökar med 1 vid varje tryck på  knappen.



### 3.6 Övriga funktioner

Utgångsfunktion	Åtgärder	Respons
AUX-funktion		<b>Enrollering:</b> Långt tryck på knappen (mer än 5 sek.) tills den gröna LED-lampan tänds därefter släpp upp knappen. <b>Tillbaka till fabrikk:</b> Långt tryck på knappen (mer än 7 sek.) för att återställa KP-160 PG2 till fabriksinställningar. <b>Avslutar pågående operation:</b> Kort knapptryck
Volymkontroll		Ändrar volymen vid varje knapptryck. Volymnivån växlar mellan 1, 2, 3, 0.
Dämpar utgångssignal		Dämpar utgångssignaler, en liten rund knapp visas ovanför knappen. Tryck på knappen igen för att avbryta dämpa. <b>Observera:</b> <i>Fungerar endast per utgångsfördröjning. Vid nästa utgångsfördröjning, dämpar inte utgångssignalen.</i>

## APPENDIX A: SPECIFIKATIONER

Frekvensband (MHz)

Europa och övriga världen: 433-434, 868-869

USA: 912-919

Kommunikationsprotokoll

PowerG

Batterityp

Fyra 1.5V AA alkaliska batterier

Förväntad batterilivslängd

4 år (vid normal användning).

Strömkälla (tillval)

5-12VDC

Bakgrundsbel.

Blå/vit eller svart/vit

Driftstemperatur

0°C till 55°C (32°F till 131°F)

Fuktighet

Genomsnittlig relativ luftfuktighet på ca. 75 % icke kondenserande. För 30 dagar per år, relativ fuktighet kan variera från 85 % till 95 % icke kondenserande.

Mått (BxLxD)

150x100x20mm (5-7/8 x 3-7/8 x 13/16 tum)

Vikt (inklusive batteri och konsol)

379 g (13 oz).

Montering

Väggmonterad eller bärbar

Färg

Svart eller vit-silver

Komplians med standarder

**Europa:** EN 300220-1, EN 300220-2, EN300330, EN301489, EN60950, EN50131-1, EN50131-3, EN50131-6.

**USA:** CFR 47 part 15

**Canada:** RSS 210

**RFID-brickor:** ISO-18000-2 (125 kHz)

EN 50131-1 säkerhetsgrad

Grad 2

EN 50131-1 miljöklass

Klass 2

## APPENDIX B: KOMPLIANS MED STANDARDER

Denna enhet uppfyller FCC-regler part 15 och Industry Canada licensfria RSS-standard (er). Användningen är underställd följande två villkor: (1) denna enhet får inte orsaka störningar och (2) denna enhet måste acceptera störningar, inklusive störningar som kan orsaka oönskad drift av enheten.

Le présent appareil est conforme aux CNR d'Industrie Canada applicables aux appareils radio exempts de licence. L'exploitation est autorisée aux deux conditions suivantes : (1) l'appareil ne doit pas produire de brouillage, et (2) l'utilisateur de l'appareil doit accepter tout brouillage radioélectrique subi, même si le brouillage est susceptible d'en compromettre le fonctionnement.

**WARNING!** För att uppfylla FCC och IC RF-exponering efterlevs, bör den mobila versionen av denna enhet placeras på minst 20 cm avstånd från alla personer under normal drift. Antennerna använda för denna produkt får inte placeras vid eller användas tillsammans med någon annan antenn eller sändare.

*Den bärbara enheten överensstämmer med FCC och IC RF-strålningsgränser som har fastställts för en okontrollerad miljö.*

Enhetens digitala krets har testats och befunnits överensstämma med gränserna för en Klass B digital enhet, enligt Part 15 i FCC-reglerna. Dessa gränser är utformade att ge rimligt skydd mot skadliga störningar i bostadsinstallationer. Denna utrustning genererar, använder och kan utstråla radiofrekvensenergi och kan om inte installerad och använd enligt instruktionerna, orsaka skadliga störningar i radio-och TV-mottagning. Det finns dock ingen garanti för att störningar inte uppstår i en viss installation. Om denna enhet orsakar sådana störningar som kan kontrolleras genom att enheten slås av och på, uppmanas användaren att eliminera störningarna genom en eller flera av följande åtgärder:

- Vrid på eller flytta den mottagande antennen.
- Öka avståndet mellan apparaten och receiver.
- Anslut apparaten till en kontakt på ett annat nät än den som försör receivern med ström.
- Fråga leverantören eller en erfaren radio/TV-tekniker.

Ändringar eller modifieringar som inte uttryckligen godkänts av Visonic Ltd kan häva användarens rätt att använda utrustningen.



### **W.E.E.E. Deklaration om produktåtervinning**

För information om återvinning av denna produkt måste du kontakta företaget från vilket du köpte produkten. Om du vill göra dig av med produkten och inte lämna in den för reparation måste du se till att den kasseras enligt leverantörens instruktioner. Produkten ska inte slängas bland vanliga hushållssopor.

Direktiv 2002/96/EC Waste Electrical and Electronic Equipment

Den tekniska dokumentation som krävs enligt den europeiska Konformitetsbedömningsmetoden förvaras på:

**UNIT 6 MADINGLEY COURT CHIPPENHAM DRIVE KINGSTON MILTON KEYNES MK10 0BZ.**

**Tel.: +44(0)845 0755800 Fax: +44(0)845 0755801 Produktsupport: +44(0)845 755802**

# Till- och frånkoppla systemet

Steg	Åtgärd	Användaråtgärder	Tangentbord och panelrespons
1	Välj ett OMRÅDE (om områdesstyrning är aktiverad)	En kombination av	Den valda knappen blinkar
2	Tillkoppla BORTA	+  [Visa kodbricka]	Den valda knappen och symbolen "Visa kodbricka"  börjar blinka och uppmanar dig att visa din kodbricka. Pekmanöverpanelens LED blinkar rött en gång för att ange överföring av tillkopplingskommandot till centralapparaten. LED-lampen och summern anger sedan centralapparatus respons – se "Systemstatus och angivelser" avsnitt 3.3.
	Tillkoppla HEMMA	+  [Visa kodbricka]	
	Frånkoppla (AV)	+  [Visa kodbricka]	
3	Snabbtillkoppling BORTA (Om snabbtillkoppling är aktiverad)	(≈ 2 sek.)	
	Snabbtillkoppling HEMMA (Om snabbtillkoppling är aktiverad)	(≈ 2 sek.)	
4	DIREKT	(Efter tillkoppla HEMMA/BORTA)	
	DÖRRNYCKEL	(Efter tillkopplar BORTA)	

## Initiera larm

Larm	Åtgärder	Respons	Anmärkninga
Nödlarm	(≈ 2 sek.)	Se avsnitt 3.3.	När du trycker på brand- eller larmknapp börjar KP-160 PG2 att pipa. När knappen hållits intryckt i cirka 2 sek., skickar KP-160 PG2 kommandot
Brandlarm	(≈ 2 sek.)	Se avsnitt 3.3	
Paniklarm	(≈ 2 sek.)	Se avsnitt 3.3	När du trycker på brand- och larmknapp tillsammans börjar KP-160 PG2 att pipa. När knappen hållits intryckt i cirka 2 sek., skickar KP-160 PG2 panik-kommandot

## Sektionsstatus indikeringar

Sektionsstatus	Åtgärd	Anmärkningar
läget INTE KLAR  / eller FÖRBIKOPPLAD		visas nästa  sektionensnummer på skärmen Sektion #

## Sektionsstatus när områdesstyrning är aktiv

Sektionsstatus	Åtgärd	Anmärkningar
läget INTE KLAR  / eller FÖRBIKOPPLAD	/	visas nästa  sektionensnummer på skärmen Sektion # nästa sektionensnummer tilldelat området på sektion # skärmen

**VISIONIC (ISRAEL)** P.O.B 22020 Tel-Aviv 61220 Israel. Tel.: (972-3) 645-6789, Fax: (972-3) 645-6788

**VISIONIC (U.S.A.)** 65 West Dudley Town Road, Bloomfield Ct. 06002-1376. Tel.: (860) 243-0833, (800) 223-0020. Fax: (860) 242-8094

**VISIONIC (UK)** Unit 6 Madingley Court Chippenham Drive Kingston Milton Keynes Mk10 0Bz. Tel.: (0870) 7300800 Fax: (0870) 7300801. Tel: (0870) 7300800 Fax: (0870) 7300801 Product Support: (0870) 7300830

**VISIONIC (D-A-CH)** Kirchfeldstr. 118, D-40215 Düsseldorf, Tel.: +49 (0)211 600696-0, Fax: +49 (0)211 600696-19

**VISIONIC (IBERICA)** Isla De Palma, 32 Nave 7, Poligono Industrial Norte, 28700 San Sebastián De Los Reyes, (Madrid), España. Tel. (34) 91659-3120, Fax (34) 91663-8468. [www.visonic-iberica.es](http://www.visonic-iberica.es)

# Fler Trådlösa PowerG Produkter för Er säkerhet:

**Brandvarnare  
med sirén**



**Ridådetektor  
PIR**



**Kodbrickor**



**Djurimmun  
rörelse-  
detektor, PIR**



**Rörelse-  
detektor, PIR,  
med kamera**



**GSM/GPRS  
Modul**



**Innom-  
hussirén**



**Utomhus sirén  
med blix**



**PowerG<sup>®</sup>**  
Technology for life



**Visonic**

A Tyco International Company

[www.visonic.com](http://www.visonic.com)